

ANTHROT

Your Lawn, Perfected

Genie Series

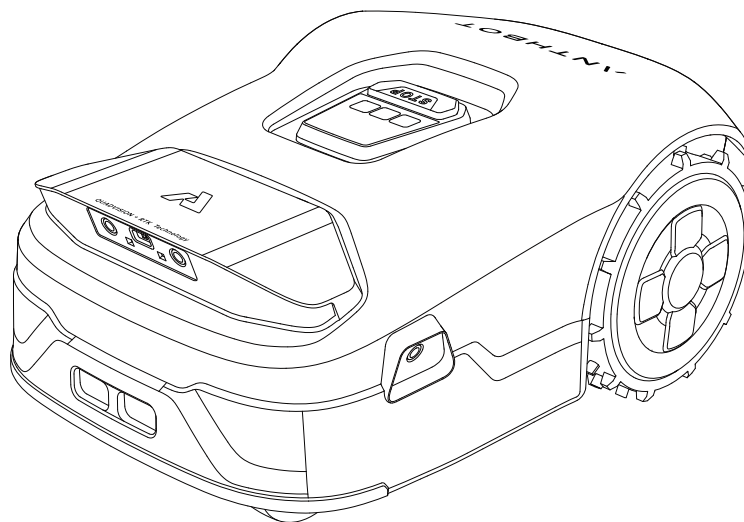

Navodila za uporabo
Izvirna navodila

Dobrodošli pri uporabi kosilnice serije Genie. Za varno in učinkovito uporabo najprej preberite ta navodila.



Dobrodošli







Hvala, ker ste izbrali robotsko kosilnico ANTHBOT. Pred namestitvijo robota preberite spodnja navodila. Pomembno! Preberite vsa varnostna opozorila in navodila. Seznanite se z upravljalnimi elementi in pravilno uporabo stroja. Navodila shranite za kasnejšo uporabo!

varnostni napotki

Razlaga simbolov na napravi

  OPOZORILO - Pred uporabo stroja preberite navodila za uporabo.	  OPOZORILO -Pred delom na stroju ali dvigovanjem ga aktivirajte.	  OPOZORILO -Med delovanjem vzdržujte varno razdaljo od stroja.	  OPOZORILO - Ne sedite na stroju.
 Stroji razreda III.	 Električnih naprav ne smete odvreči med gospodinske odpadke.		
 Izdelek je skladen z veljavnimi evropskimi direktivami in uporabljena je bila metoda ocenjevanja skladnosti za te direktive.	 Ta naprava je skladna z delom 15 pravil FCC. Delovanje je podvrženo naslednjima dvema pogoju: (1) ta naprava ne sme povzročati škodljivih motenj in (2) ta naprava mora sprejemati vse prejete motnje, vključno z motnjami, ki lahko povzročijo neželeno delovanje.		

Razlaga simbolov na embalaži

 Reciklirano	 Lomljivo	 Zgornja stran	 Hraniti na suhem	 Omejitev z laganja slojev: 6	 Ne hodi
--	---	--	---	--	--

VARNOSTNA OPOZORILA DELOVANJE

► Pred uporabo

1. Kosilnico in polnilno postajo namestite in upravljajte v skladu z navodili. Uporaba kosilnice za druge namene, kot je košnja, lahko povzroči resne poškodbe. Da bi se izognili nevarnostim poškodb, preberite in razumite vsa opozorila in previdnostne ukrepe. Upoštevanje, da lahko tveganje zmanjšate z upoštevanjem navodil in opozoril v tem priročniku, vendar ne morete odpraviti vseh tveganj. Upravlavec ali uporabnik je odgovoren za nesreče ali nevarnosti, ki se zgodijo drugim ljudem na njegovi posesti.

3. ANTHBOT ima veliko varnostnih senzorjev za zaščito naših strank, vendar varnostna tveganja še vedno obstajajo. Nastavite čas košnje, ko na trati ni ljudi ali hišnih ljubljencev. Obvestite sosede o tveganjih za nesreče ali nevarnosti. Ko uporabljate kosilnico na javni trati ali ko je vaša trata odprta za vašega soseda ali ulico, zaščitite ali ogradite trato ali pa postavite opozorilni znak okoli delovnega območja z napisom: OPOZORILO!
4. Avtomatska kosilnica! Ne približujte se stroju! Nadzorujte otroke!
5. Kosilnice NE spreminjajte sami. Spremembe lahko motijo delovanje kosilnice, povzročijo resne poškodbe in/ali škodo ali razveljavijo omejeno garancijo. Preden začnete z deli na sami kosilnici (npr. vzdrževanje, menjava orodja itd.), pa tudi med prevozom in shranjevanjem, izklopite kosilnico tako, da pritisnete in držite gumb za vklop/izklop 15 sekund.
7. Proizvajalec priporoča, da je uporabnik star od 18 do 70 let. Pred uporabo stroja se prepričajte, da ste podrobno prebrali navodila. Nikoli ne dovolite otrokom, osebam z zmanjšanimi telesnimi, senzoričnimi ali duševnimi sposobnostmi ali osebam s pomanjkanjem izkušenj in znanja ali osebam, ki niso seznanjene s temi navodili, da uporabljajo stroj. Lokalni predpisi lahko omejujejo starost upravljavca.
 - ▶ Pred košnjo
 1. Redno preverjajte, ali vsi deli kosilnice delujejo normalno.
 2. Stroj uporabljajte le, če je predal za baterijo zaprt s pokrovom in vsemi vijaki na mestu. To ščiti baterijo pred vlago. Napajalne in/ali podaljške hranite stran od premikajočih se nevarnih delov in delovnega območja, da preprečite poškodbe kablov, ki lahko povzročijo stik z deli pod napetostjo.
 3. Poškodovanega kabla ne priključujte na napajanje in se ga ne dotikajte, preden ga odklopite iz napajanja, saj lahko poškodovani kabli povzročijo stik z deli pod napetostjo.
 4. Za najboljše rezultate košnje je priporočljivo kositi v suhem vremenu. Košnja v dežju lahko povzroči, da se trava prime izdelka in kosilnica lahko zdrsne.
 5. NE kosite v slabem vremenu, kot so močan dež, nevihte ali sneg. Občasno pregledajte območje, kjer boste uporabljali stroj, in odstranite vse kamenje, palice, žice, kosti in druge tujke. Omejena garancija ne krije škode, ki jo povzročijo predmeti, ki ostanejo na trati. Da bi se izognili morebitni škodi, držite delujočo kosilnico vsaj 1 m stran od škropilnih glav.
 6. Kosilnica in škropilniki NE smejo delovati hkrati.
 7. Časovno nastavite kosilnico tako, da deluje ob različnem času kot škropilniki.
 - 8. NIKOLI ne dovolite otrokom, da se dotikajo napajalne enote, polnilne postaje, rezil, predala za baterije ali katerih koli delov z režami, kot so kolesa. Periferne naprave priključite samo na napajalni tokokrog, zaščiten z zaščitno stikalo na preostali tok (RCD) z izklopnim tokom največ 30 mA.
 - 9.
 - ▶ Košnja
 1. Med delovanjem in približevanjem kosilnici bodite previdni, da ohranite ravnotežje, zlasti na pobočjih in mokri travi. Ne nagibajte se preveč naprej. Ne upravljajte kosilnice prenačljeno.
 2. Pri upravljanju stroja z ročnimi upravljalniki ne upravljajte stroja bos ali v sandalih z odprtimi prsti. Vedno nosite trdne čevlje in dolge hlače.

3. Med ročnim upravljanjem je priporočljivo, da ne prekoračite hitrosti, vedno ohranjanje ravnotežje, vedno zagotovite trdno oporo in hodite po pobočju ter nikoli ne tecite med upravljanjem stroja ali njegovih perifernih naprav.
4. Izogibajte se košnji v slabih vremenskih razmerah, zlasti kadar obstaja nevarnost strele.
5. Če kosilnica nenavadno vibrira, oddaja nenavaden zvok ali sproži alarm, takoj pritisnite gumb STOP.
6. Stroja NE puščajte delovati brez nadzora, če veste, da so v bližini hišni ljubljenci, otroci ali drugi ljudje.
7. Otrokom NE dovolite, da so v bližini ali da se igrajo s strojem med delovanjem.
8. Kosilnice NE dvigujte med delovanjem. NE peljite se na kosilnici. NE kosite na območjih s pobočji, ki so strmehša od največjega naklona 9. znotraj delovnega območja (45 %), kot tudi na meji (15 %).
10. NE dotikajte se premikajočih se nevarnih delov, preden se popolnoma ustavijo.

Varna uporaba

1. Kosilnice NE uporabljajte (vključno s polnjenjem) izven temperaturnih omejitev: 3–45 °C (37,4–113 °F), ker lahko nizke/visoke temperature zmanjšajo učinkovitost kosilnice in celo povzročijo nesreče.
2. Na kosilnico ali polnilno postajo NE postavljajte ničesar.
3. Priporočljivo je, da odrasla oseba redno vzdržuje kosilnico.
4. Redno preverjajte opozorilne naprave, da se prepričate o njihovi učinkovitosti. Te naprave vključujejo glasovni opozorilnik, LED lučko na polnilni postaji in zaslon na kosilnici.
5. Pred polnjenjem preberite poglavje »Kako polniti kosilnico«. Nepravilna uporaba lahko povzroči električni udar, pregrevanje ali puščanje korozivne tekočine.
6. Priporočljivo je, da polnilno postajo kosilnice, napajalni kabel in podaljšek pregledate vsakih šest mesecev glede znakov poškodb ali staranja. Če sta kosilnica in polnilna postaja okvarjeni ali če sta napajalni kabel in podaljšek poškodovana, kosilnice ne uporabljajte in se za poprodajno vzdrževanje obrnite na poprodajno osebje.

Kosilnico izklopite tako, da pritisnete in držite gumb za vklop/izklop

- Pred odpravljanjem blokade.
- Pred preverjanjem, čiščenjem.
- Pred shranjevanjem.
- Če stroj nenavadno vibrira (takoj ustavite in preverite).
- Po udarcu v tujek pregledajte stroj glede morebitnih poškodb in se posvetujte s poprodajno službo glede potrebnih popravil.
- Če stroj začne nenavadno vibrirati in pred ponovnim zagonom preverite morebitne poškodbe;

Vzdrževanje

1. Pri rokovanju z ostrimi rezili ali delu v njihovi bližini nosite vrtnarske rokavice.
2. Preden začnete delati na polnilni postaji ali napajalniku, izvlecite vtič iz električnega omrežja.
3. Očistite zunanjo stroja. Odstranite vso travo in odpadke, zlasti z ščitnika rezalnega diska.

4. Kosilnico obrnite na glavo in redno čistite območje rezil ter vrtljiva kolesa.
Za odstranjevanje stisnjene trave uporabite trdo krtačo ali vodo.
5. Za varno delo z vrtnim orodjem se prepričajte, da so vse matice, vijaki in sorniki trdno priviti.
6. Občasno vizualno preglejte stroj in zaradi varnosti zamenjajte obrabljene ali poškodovane dele.
7. Zagotovite, da uporabljate le originalne nadomestne dele.
8. Po potrebi zamenjajte vsa rezila in vijake v kompletu.
9. Če je treba zamenjati baterijo, odprite držalo baterije s simbolom, ki kaže nanjo.

Shranjevanje

1. Pred shranjevanjem izklopite kosilnico tako, da pritisnete in držite gumb za vklop/izklop 15 sekund, dokler kosilnica ne odda glasovnega obvestila, in napolnite baterijo do 80 % ali več, da preprečite prekomerno izpraznitev, ki bi lahko povzročila trajno škodo.
2. Shranjujte na hladnem in suhem mestu v zaprtih prostorih.
3. Kosilnico, polnilno postajo in napajalnik hranite stran od virov toplote (kot so peči, radiatorji itd.) ali kemikalij. Napajalnik zaščitite pred vlago in ga hranite na dobro prezračevanem mestu.
4. Kosilnico shranjujte le v temperaturnem območju med -20 °C in 60 °C. Na primer, kosilnice poleti ne puščajte v avtomobilu.

O bateriji

1. Ne odpirajte predala za baterijo. Na njem je oznaka, ki označuje položaj baterije, vendar odpiranje ni priporočljivo. Obstaja nevarnost kratkega stika.
2. Baterijo zaščitite pred vročino (npr. pred neprekinjeno močno sončno svetlobo), ognjem, vodo in vlago. Obstaja nevarnost eksplozije.
3. Nevstavljenno baterijo hranite stran od sponk za papir, kovancev, ključev, žebeljev, vijakov ali drugih majhnih kovinskih predmetov, ki lahko povzročijo povezavo med priključki baterije. Kratak stik med priključki baterije lahko povzroči opekline ali požar.
4. V primeru poškodbe in nepravilne uporabe baterije se lahko sproščajo hlapi. Prezračite prostor in v primeru težav poiščite zdravniško pomoč. Hlapi lahko dražijo dihala.
5. Baterijo lahko poškodujejo koničasti predmeti, kot so žebliji ali izvijači, ali sila, ki deluje od zunaj. Lahko pride do notranjega kratkega stika in baterija lahko gori, kadi, eksplodira ali se pregreje.
6. Če se baterija nepravilno uporablja ali je poškodovana, lahko iz nje brizgne vnetljiva tekočina. Izogibajte se stiku s to tekočino. V primeru nenamernega stika, sperite z vodo. Če tekočina pride v stik z očmi, poiščite dodatno zdravniško pomoč. Tekočina, ki brizgne iz baterije, lahko povzroči draženje ali opekline. Ne povzročajte kratkega stika baterije.
7. Obstaja nevarnost eksplozije. Uporabljajte samo originalne baterije, namenjene posebej za ta robot.
8. Uporaba drugih baterij lahko povzroči nevarnost poškodb in požara.
9. Preden vstavite baterijo, se prepričajte, da je robot izklopljen.
10. Vstavljanje baterije v robot, ko je vklopljen, lahko povzroči nesreče. ANTHBOT bo deloval (vključno s polnjenjem) med 3 °C in 45 °C. Če je temperatura baterije zunaj tega območja, bo aplikacija prikazala sporočilo in robot ne bo zapustil polnilne postaje. Če robot deluje, se bo vrnil na polnilno postajo ali ostal na mestu. Polnite samo v originalni polnilni postaji.
11. Ta naprava vsebuje baterije, ki jih lahko zamenjajo le usposobljene osebe.

Predvidena uporaba

1. Kosilnica je namenjena košnji domačih trat.
2. Kosilnice ne uporabljajte v zaprtih prostorih.
3. Kosilnice ne uporabljajte za noben drug namen zaradi povečanega tveganja nesreč in poškodb kosilnice.
4. Nikoli ne poskušajte kakor koli spreminjati kosilnice, saj lahko to povzroči nesreče ali poškodbe kosilnice.

Predpisane informacije



Ta izdelek in – če je primerno – tudi priložena dodatna oprema sta označena z oznako »CE« in sta zato skladna z veljavnimi usklajenimi evropskimi standardi, navedenimi v Direktivi o strojih 2006/42/ES, Direktivi o radijski opremi 2014/53/EU in Direktivi RoHS 2011/65/EU.



Izdelkov, označenih s tem simbolom, v Evropski uniji ni mogoče odvreči kot nesortirane komunalne odpadke. Za pravilno recikliranje ta izdelek ob nakupu enakovredne nove opreme vrnite lokalnemu dobavitelju ali ga odvrzite na za to določenih zbirnih mestih. Ta simbol pomeni: Ta izdelek vsebuje baterijo, ki je v Evropski uniji ni mogoče odvreči kot nesortirane komunalne odpadke.



Za posebne informacije o bateriji glejte dokumentacijo izdelka. Baterija je označena s tem simbolom, ki lahko vključuje črke, ki označujejo kadmij (Cd), svinec (Pb) ali živo srebro (Hg). Za pravilno recikliranje baterijo vrnite dobavitelju ali na določeno zbirno mesto.

Izjava o skladnosti

Celotno besedilo IZJAVE O SKLADNOSTI je na voljo na naslednji spletni povezavi: <https://www.anthbot.com/pages/doc-list>

Recikliranje in odstranjevanje ob koncu življenjske dobe

1. S tem izdelkom NE ravnajte kot z gospodinjskimi odpadki. Za informacije o recikliranju se obrnite na službo za ravnanje z gospodinjskimi odpadki, občino ali prodajno mesto.
2. Za vprašanja o odstranjevanju baterije glejte razdelek O bateriji.
3. **OPOZORILO:** Tega izdelka NE odvrzite na odlagališče, sežigajte ali mešajte z gospodinjskimi odpadki. Zaradi električnih komponent lahko pride do nevarnosti ali resnih poškodb.

Vsebina pakiranja

Glavni del

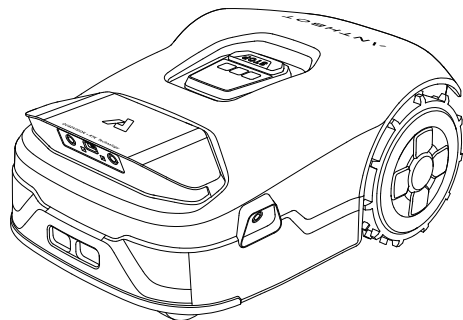

Komplet za namestitev RTK

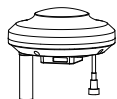

Referenčna postaja RTK

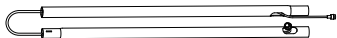

Montažni drog RTK

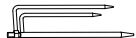

Pritrdilni kol za stativ RTK

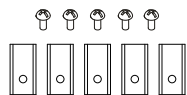

Rezilo + pritrdilni vijak



Šestkotni ključ (6 mm)



Izvijač

Polnilna postaja in komplet za namestitev

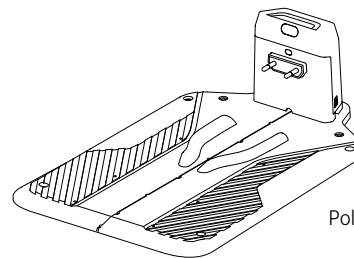

Polnilna postaja



x 10

Pritdilo
adapterskega kabla



x 4

Pritrdilni vijak



Adapter za polnilno postajo



Podaljševalni kabel
adapterja polnilne
postaje

Fast Instruction

Hitra navodila

Instruction manual

Navodila za uporabo

Robotska kosilnica Genie POGLED OD ZGORAJ

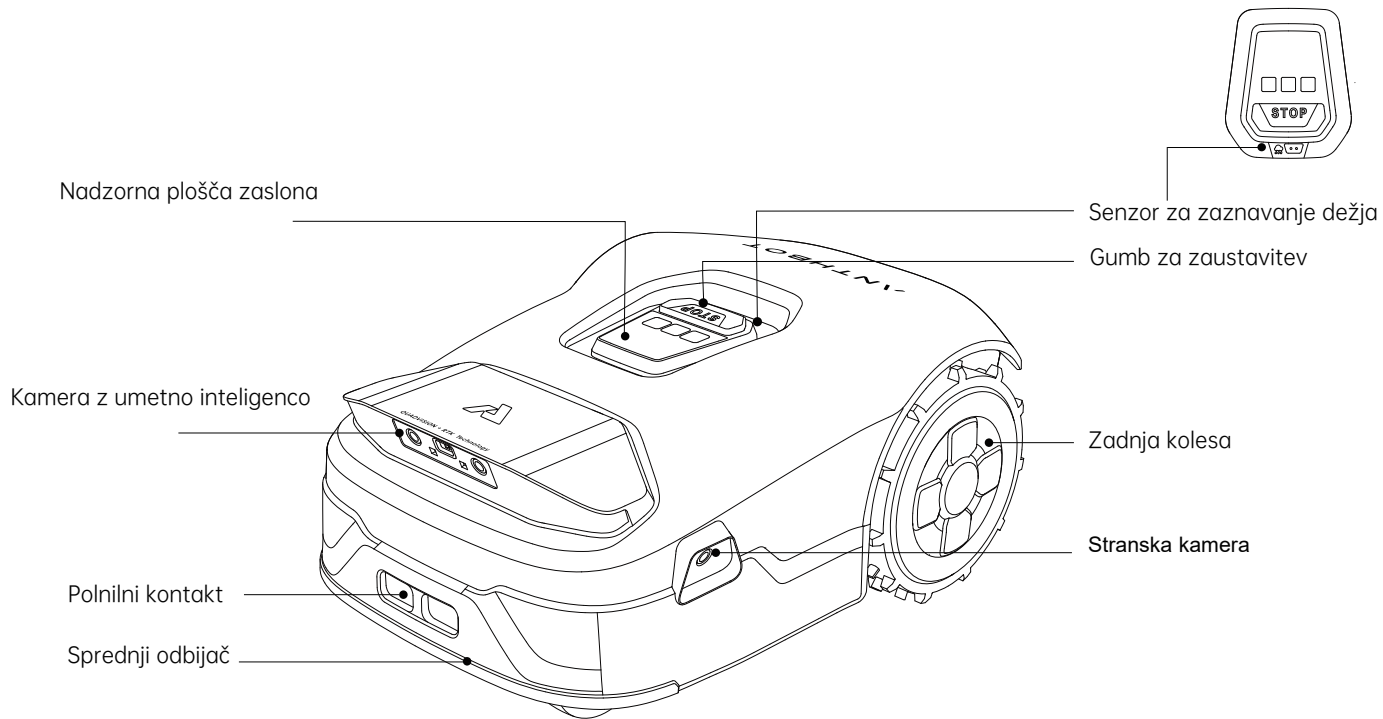

Robotska kosilnica Genie POGLED OD SPODAJ

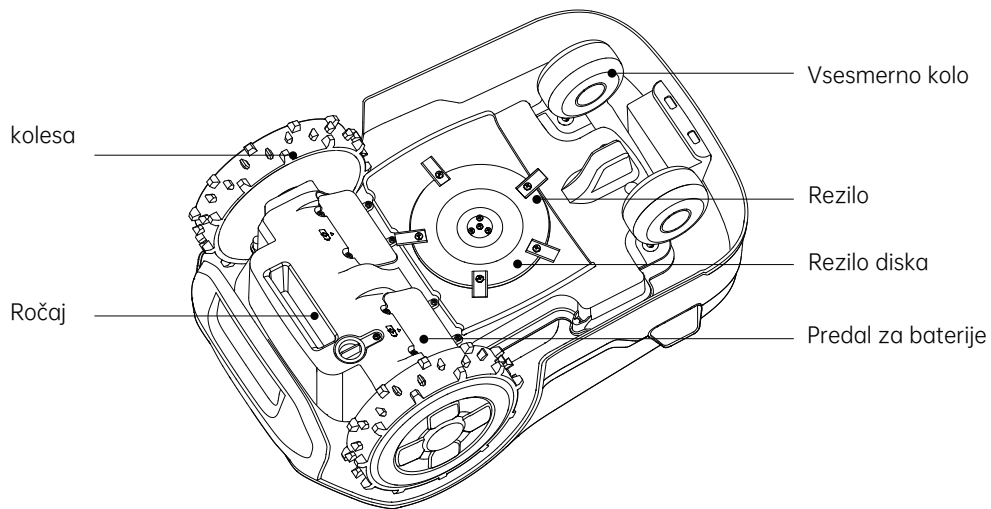

Rezilo: Rezila se lahko prosto vrtijo, ko so pritrjena na disk z rezili. Med košnjo vrteči se disk z rezili ustvarja centrifugalno silo, ki rezila drži usmerjena navzven, da lahko kosijo travo. Ko naletijo na oviro, se rezilo obrne navznoter. Disk z rezili: Višina diska z rezili se nastavlja prek aplikacije ANTHBOT.

OPOMBA: Če kosilnica pade v vodo, jo takoj vzemite ven in jo obrnite z desno stranjo navzgor, da se voda odcedi. Kosilnice nikoli ne potaplajte v vodo, saj se lahko komponente poškodujejo in omejena garancija bo neveljavna.

Polnilna postaja

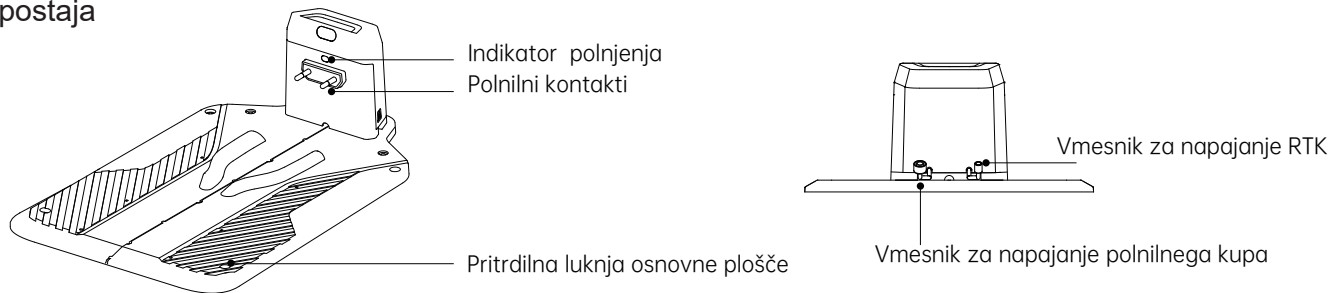

RTK

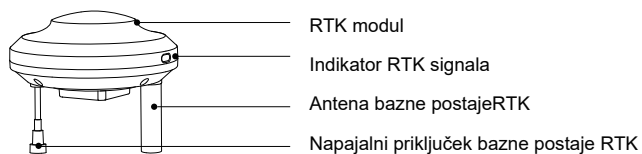

Indikator signala RTK

Kazalnik	Stanje	Opis
Indikator RTK signala	Rdeča	Vklopljeno
	Utripa rdeče	Ujemanje
	Zelena	RTK signal stabiliziran
	Utripa zeleno	Nestabilnost RTK signala
	Zelen di	Nadgradnja

OPOMBA: Sestavite RTK, začasno poiščite signal RTK, poiščite mesto s stabilnim signalom glede na signalno lučko RTK in namestite RTK. Po končani namestitvi je treba odstraniti začasno napajanje in RTK priključiti na napajanje polnilne postaje.

Opis gumbov glavnega dela

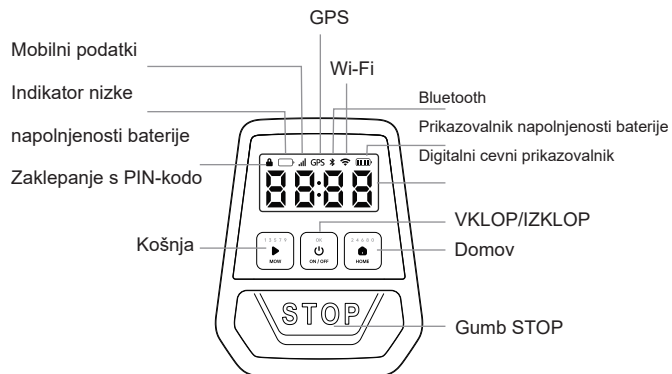

Kazalnik	Opis
Zaklepanje s PIN kodo	Za delovanje naprave je potrebna PIN-koda
Indikator nizke baterije	Prazna baterija naprave
Mobilni podatki	4G signal normalen
GPS	Zelena: signal je normalen; utripajoča zelena: signal je nestabilen.
Bluetooth	Povezano z Bluetoothom
Wi-Fi	Povezano z omrežjem Wi-Fi
Stanje baterije	Vsaka črtica predstavlja 25 % napolnjenosti baterije, pri čemer je polna napolnjenost 100 %. Zadnja utripajoča črtica označuje nizko napolnjenost baterije, prosimo, napolnite jo.
Digitalni prikazovalnik	Prikaz vnosa PIN-kode Prikaz kode napake (npr. E100) Prikaz delovnega časa za trenutno nalogo

Zahteve okolja za namestitev polnilne postaje

Tukaj je nekaj primerov, ki jasno ponazarjajo pravilne in nepravilne nastavitve:

1. Polnilno postajo postavite na ravno trato.
2. Polnilne postaje ne nameščajte v kot stavbe v obliki črke L ali na ozko pot med dvema stavbama. Med polnilno postajo in
3. priključno točko ne sme biti ovir ali drugih predmetov.
4. Osnovna plošča polnilne postaje ne sme biti upognjena ali nagnjena.

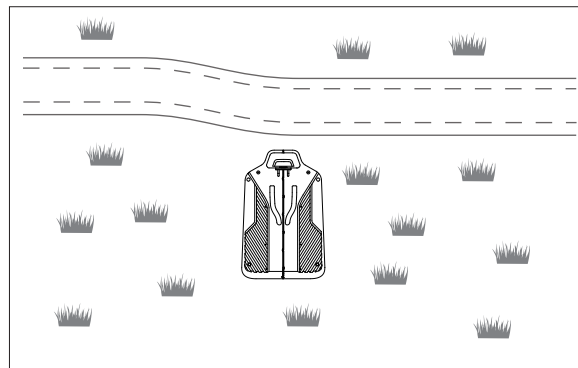
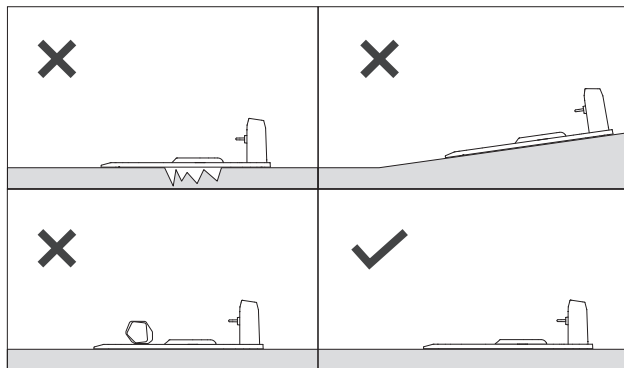

Zahteve okolja za namestitev bazne postaje RTK

Opozorilo: Pred namestitvijo RTK preverite, ali sta signalna lučka RTK in GPS na gostitelju vedno zelena. Če ne svetita ali utripata, poiščite primerno odprto okolje s stabilnim signalom za namestitev in uporabo.

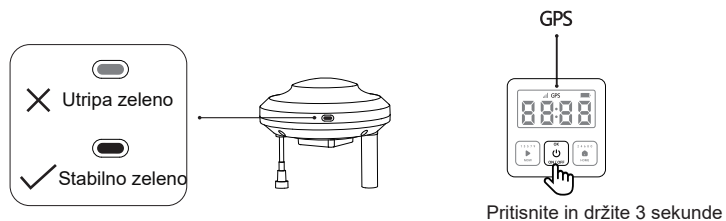

Za zagotovitev stabilnosti signala RTK postavite bazno postajo RTK na odprto območje brez ovir. Izogibajte se območjem pod drevesi, napušči ali območjem, obdanim z več stavbami, ki lahko povzročijo ovire. Pri namestitvi so priporočeni naslednji scenariji uporabe:

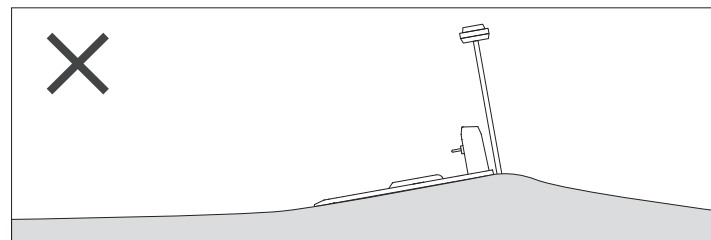
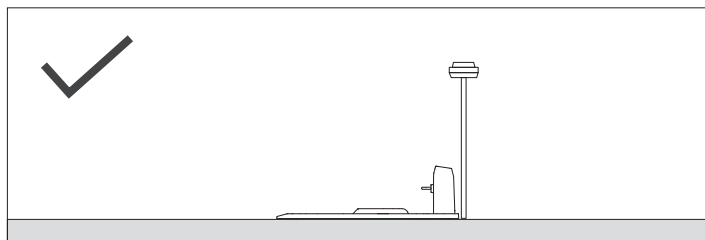
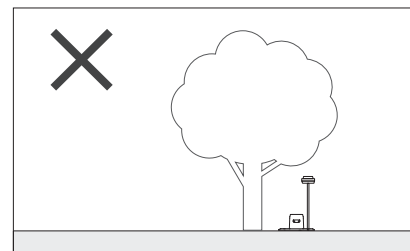
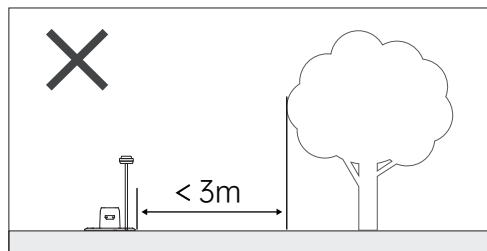
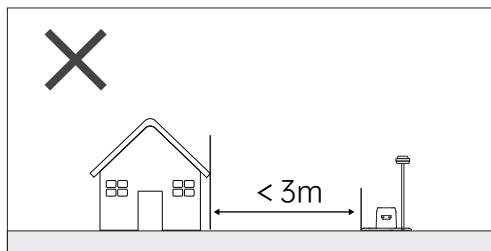
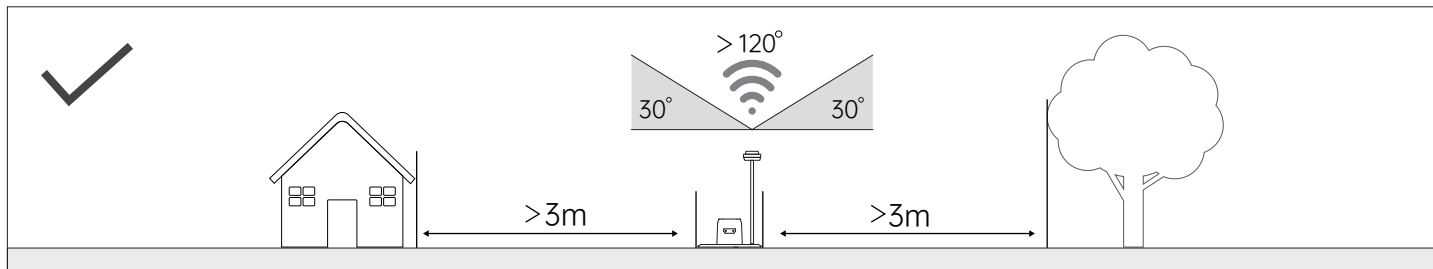

Namestitev polnilne postaje in bazne postaje RTK

Namestite referenčno postajo RTK na montažni drog.
Priključite napajalni priključek RTK na podaljševalni kabel.
Priključite podaljševalni kabel RTK na napajalni priključek polnilne postaje.

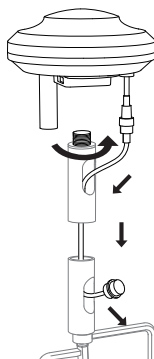

Sestavite dva montažna droga in ozemljitveni kol za stativ.
Vstavite stativ RTK v tla in ga držite pokonci.

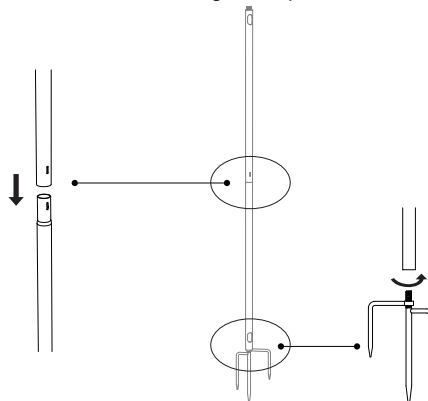

Opozorilo
Zagotovite, da RTK
je varno nameščen

✗

✓

Polnilno postajo pritrдите na vodoravno površino s štirimi pritrilnimi vijaki in pazite, da polnilna postaja ostane ravna.

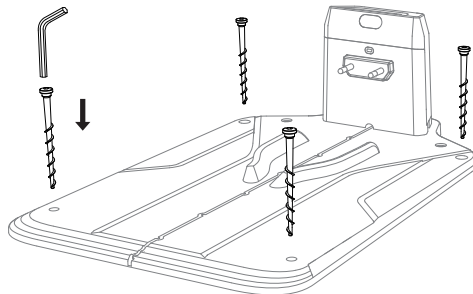

Podaljševalni kabel RTK priključite na napajalno vtičnico polnilne postaje.

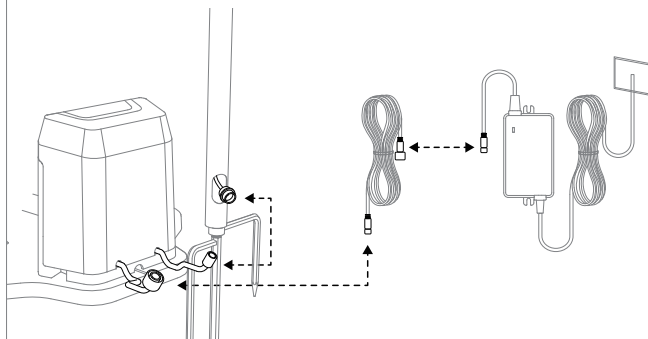

Opozorilo:

1. Prepričajte se, da je RTK varno nameščen.
2. Prvič ustvarite zemljevid. Za ustvarjanje glejte navodila za uporabo aplikacije.
3. Ko premaknete bazno postajo RTK, morate zemljevid ponovno ustvariti.
4. Kosilnico premaknite na polnilno postajo in jo pripravite na delovanje.
5. Za označitev nevarnega območja uporabite funkcijo omejenega območja aplikacije, da preprečite, da bi naprava zašla s poti.
6. Pri uporabi samodejnega ustvarjanja zemljevida se prepričajte, da ima vaša trata jasne meje.

Jasen opis meje:

Fizične ovire:

Zidovi: Zidovi so najpogostejša meja, ki so lahko opečni zidovi, ograje, kovinske ograje itd., običajno z zaznavanjem s senzorji ali vizualno identifikacijo za določitev meje.

Stavbe: Stavbe, kot so hiše, koče, garaže, lahko služijo tudi kot očitne meje na zemljevidu.

Drevesa in grmičevje: Velika drevesa ali gosto grmičevje lahko služijo kot meje, ker jih kosilnice običajno ne prečkajo.

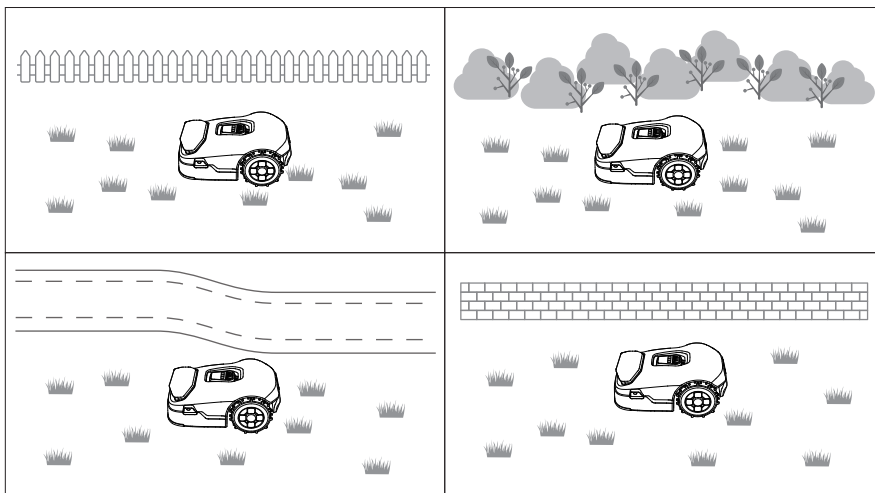

Navodila za uporabo gumbov na glavnem ohišju

Opomba: Če je kosilnica zaklenjena, morate pred uporabo vnesti kodo PIN. Privzeta koda je 0000.

 Vklp/izklp napajanja



 Pritisnite in držite 3 sekunde

 Ustavitev delovanja kosilnice



 Pritisnite STOP

 ACC Vstop v način mapiranja ACC

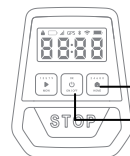

①  Držite 5 sekund

②  Pritisnite

 Začni globalno košnjo

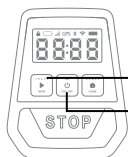

①  Pritisnite

②  Pritisnite

 Začni košnjo površine

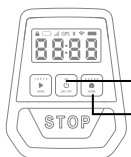

①  Pritisnite

②  Držite 3 sekunde

 Kako odkleniti kosilnico?

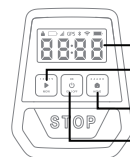

Privzeta koda je »0000«.

 Pritisnite MOW

 Pritisnite HOME

 Pritisnite Vklp/izklp za potrditev vnosa.

 Kosilnica se vrne na polnilno postajo



①  Pritisnite

②  Pritisnite

 Vstopite v Lorin način

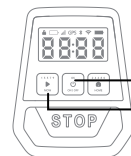

①  Pritisnite

②  Držite 5 sekund

 Odstranite operacijo poročanja o napakah

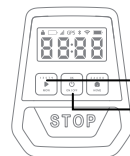

①  Pritisnite

②  Pritisnite

 Prilagodite višino košnje

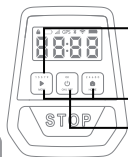

①  Pritisnite in držite MOW 5 sekund, da začnete prilagajati.

Srednji dve števki digitalne cevi prikazujeta višino. Pritisnite

②  MOW za plus 5, pritisnite HOME za minus 5.

③  Pritisnite OK za določene nastavitve.

 Obnovi tovarniške nastavitve



 Hkrati pritisnite MOW + Home 5S, naprava ponastavi tovarniške nastavitve

Pogoste težave z napakami

Sporočila o napakah

	Sporočilo	Vzrok	Dejanje
E1XX (povezano s komunikacijo)	E101 Nenormalnost RTK	Časovna omejitev komunikacije modula RTK je potekla in zagon ni uspel	Poskusite znova zagnati. Če napaka ne izgine, se obrnite na službo za stranke.
	E102 Lorina komunikacijska nepravilnost	a. Napajanje bazne postaje ni delovalo pravilno. b. Med gostiteljem in bazno postajo RTK je ovira.	a. Preverite, ali je napajanje normalno. Po ponovnem vklopu počakajte približno 3 minute, preden začnete delovati. b. Preverite, ali sta gostiteljska in bazna postaja blokirana.
	E103 Kalibracija RTK ni uspela	a. Trenutna naprava je v oviri. b. Kalibracija naprave ni uspela.	a. Preverite, ali je naprava v območju ovire in se prepričajte, da indikator signala sveti zeleno. b. Poskusite znova zagnati napravo. Če napaka ne izgine, se obrnite na službo za stranke.
	Napaka pri seznanjanju z Loro E104	Lora ni seznanjena	Za postopke seznanjanja glejte podrobna navodila (elektronska datoteka).
E2XX (povezano s senzorjem)	E201 Nenormalnost senzorja trčenja	Zgornji vsesmerni senzor trčenja lupine je zataknen	Zgornji del ohišja previdno premaknite, da se lahko normalno premika. Če se zgornji del ohišja normalno premika in se napaka po ponovnem poskusu še vedno pojavlja, se obrnite na službo za stranke.
	Nenormalnost inicializacije podatkov IMU E202	Oprema se nepravilno inicializira ali pa stroj ob zagonu ni postavljen na ravno površino	Napravo držite vodoravno in jo ponovno zaženite. Če se napaka še vedno pojavlja, se obrnite na službo za stranke.
	E203 Nenormalnost senzorja za zaznavanje dežja	Senzor za zaznavanje dežja je umazan ali poškodovan	Poskusite obrisati ali očistiti senzor za zaznavanje dežja. Če se napaka še vedno pojavlja, se obrnite na poprodajno službo za stranke.
	E204 Naprava začasno ustavljena	Oprema se med delovanjem dvigne ali potopi	Premaknite napravo na varno mesto in jo znova zaženite.
E205 Rezilo odpade	a. Rezilo ni dovolj trdno nameščeno in je ohlapno, zaradi česar lahko odpade. b. Rezilo se zlomi, ko reže trda tla.	a. Rezilo ni dovolj trdno nameščeno in je ohlapno, zaradi česar lahko odpade. b. Rezilo se zlomi, ko reže trda tla.	

	Sporočilo	Vzrok	Dejanje
E3XX (odvisno od poti)	E301 Polnjenje ni uspelo	a. Okoli polnilne postaje so ovire ali pa je v bližini polnilnega kupa visoka trava. b. Polnilna elektroda ima slab stik. c. Napajanje ni zadostno za podporo polnilnega kupa. d. Polnilni kup ni vklopljen. e. Na leči je umazanija.	a. Odstranite ovire in visoko travo okoli polnilne postaje in poskusite znova napolniti. b. Preverite, ali je polnilni drog umazan. Če je umazan, ga očistite in poskusite znova napolniti. c. Polnilni drog namestite čim bolj na sredino travnika. d. Preverite, ali je polnilni drog priključen na napajanje, da zagotovite normalno napajanje. e. Obrišite lečo, da preprečite morebitno prepoznavanje polnilnega droga.
	E302 Stroj je obtičal	a. Naprava je obtičala v jami in je ni mogoče rešiti. b. Naprava je na območju z visoko travo. c. Naprava deluje v majhnem kotu ali na kompleksnem območju, zaradi česar je ni mogoče rešiti.	a. Pred začetkom dela premaknite napravo v varno delovno okolje. b. Pred košnjo pokosite visoko travo na manj kot 7 cm. c. Nevarna in lahko ujeti prizorišča omejite na omejena območja.
	E303 Zagon z naraščajočo hitrostjo	a. Naprava se zažene na pobočju b. Polnilni kup je nameščen pod kotom	a. Napravo premaknite na ravno površino in jo znova zaženite. b. Polnilno postajo namestite na ravno površino.
	E304 Premestitev ni uspela	Signal RTK je slab in naprava ne deluje znotraj dosega zemljevida	Napravo postavite na mobilno polnilno postajo in jo znova zaženite.
	E305 Nenormalnost signala pozicioniranja	a. Naprava ni znotraj območja pokritosti signala in je zunaj dosega signala. b. Naprava deluje na blokiranem območju.	a. Prepričajte se, da naprava deluje znotraj meja zemljevida. b. Preverite, ali sta bazna postaja RTK in naprava blokirani, in ne delajte v deževnih dneh.
	E306 Naprava je izven dovoljenega območja	a. Naprava ni znotraj delovnega območja meja zemljevida b. Zemljevid je zamaknjen	a. Premaknite napravo znotraj meja zemljevida in jo znova zaženite. b. Ponovno ustvarite zemljevid in poskusite znova zagnati.
E4XX (povezano z motorjem)	E400 Nenormalnost motorja levega kolesa	Motor levega kolesa je zataknen ali odprt tokokrog	Preverite, ali je motor levega kolesa zataknen. Če ni, ponovno zaženite napravo. Če napake ne odpravite, se obrnite na službo za stranke.
	E410 Nenormalnost motorja desnega kolesa	Motor desnega kolesa je zataknen ali odprt tokokrog	Preverite, ali je motor desnega kolesa zataknen. Če ni, ponovno zaženite napravo. Če napake ne odpravite, se obrnite na službo za stranke.
	E420 Nenormalnost dviznega motorja	Dvizni motor se je zataknil ali je tokokrog odprt	Preverite, ali je dvizni motor zataknen. Če ni, ponovno zaženite napravo. Če napake ne odpravite, se obrnite na službo za stranke.

	Težava	Vzrok	Rešitev
E4XX (povezano z motorjem)	E430 Nenormalnost motorja rezalnika	Motor rezalnika se je zataknil ali je tokokrog odprt	Preverite, ali je dvizni motor zataknen. Če ni, ponovno zaženite napravo. Če napake ne odpravite, se obrnite na službo za stranke.
E5XX povezano z baterijo	E501 Nenormalnost polnjenja	Zaščita pred nenormalnim polnjenjem	Napolnite napravo. Če napaka ne izgine, se obrnite na službo za stranke.
	E502 Temperatura baterije je previsoka	Previsoka temperatura okolice	Prosimo, poskrbite, da naprava deluje v normalnem delovnem okolju. Priporočena delovna temperatura naprave je od 5 do 40 stopinj Celzija.
	E503 Temperatura baterije je prenizka	Prenizka temperatura okolice	Prosimo, poskrbite, da naprava deluje v normalnem delovnem okolju. Priporočena delovna temperatura naprave je od 5 do 40 stopinj Celzija.
E6XX povezano s kamero	E601 Nepravilnost sprednje leve kamere	Kamera je umazana ali blokirana (dež, blato itd.)	Preverite, ali je leča umazana ali blokirana. Če je blokirana, jo pred začetkom očistite.
	E602 Nepravilnost sprednje desne kamere		
	E603 Nepravilnost leve kamere		
	E604 Nepravilnost desne kamere		
	E605 Nepravilnost sprednje leve kamere	Inicijalizacija modula kamere je nenormalna	Ponovno zaženite napravo. Če napaka ne izgine, se obrnite na službo za stranke.
	E606 Nepravilnost sprednje desne kamere		
	E607 Nepravilnost leve kamere		
	E608 Nepravilnost desne kamere		
E7XX ostale nepravilnosti	E700 Sproženje varnostne zaščite	a. Gumb za nujne primere (STOP) se med delovanjem sproži. b. Med delovanjem se dvigne.	Pred izvedbo postopka najprej pritisnite gumb MOW in nato gumb OK, da sprostite varnostno zaščito.

Ime izdelka: ANTHBOT

Tip/model:

Genie 600/Genie 1000/Genie 3000/Genie 5000

Zvočni podatki: Izmerjena raven zvočne moči LwA: <70 dB(A)

Raven zvočnega tlaka LpA: 55 dB(A)

Negotovosti zvočnega tlaka KpA: 3,0 dB(A)

OPOZORILO: Uporabljajte samo napajalno enoto, ki je priložena tej napravi.

Genie 600 : DZ048BWL240200U / DZ048BWL240200V / DZ048BWL240200B / DZ048BWL240200S

GM51-240200-1DE / GM51-240200-2DE / GM51-240200-3DE / GM51-240200-4DE

Genie 1000: DZ100CWL280300U / DZ100CWL280300V / DZ100CWL280300B / DZ100CWL280300S

GM95-280300-1DG / GM95-280300-2DG / GM95-280300-3DG / GM95-280300-4DG

Genie 3000/5000: DZ180AWL2800600U / DZ180AWL2800600V / DZ180AWL2800600B / DZ180AWL2800600S

GM259-2800600-1DG / GM259-2800600-2DG / GQ150C-2800600-E3

Prenesite aplikacijo ANTHBOT

Aplikacijo ANTHBOT lahko prenesete iz trgovine Apple APP Store ali Google Play. Lahko pa skenirate kodo QR, da prenesete in namestite aplikacijo ANTHBOT. Sledite navodilom aplikacije za dodajanje naprave.

Previdnostni ukrepi: Preden dodate napravo, se prepričajte, da je omrežje Wi-Fi 2,4 G.

Prenesite aplikacijo



Navodila za uporabo kosilnice

Priprava

1. Pred uporabo preberite in razumite varnostna navodila.
2. Polnilna postaja in referenčna postaja RTK sta pravilno nameščeni.
3. Prepričajte se, da je naprava priklopljena na polnilno postajo.
4. Zagotovite dober signal omrežja Wi-Fi ali dostopne točke.
5. Vkllopljen mora biti Bluetooth na telefonu.



Uporabniški priročnik
Prosimo, skenirajte kodo QR, da prenesete elektronski priročnik, ki vam ponuja večjezična navodila in podrobnejšo predstavitev izdelka.