

# ANTH BOT

Smart Bot for the Easy Life

M LiDAR series

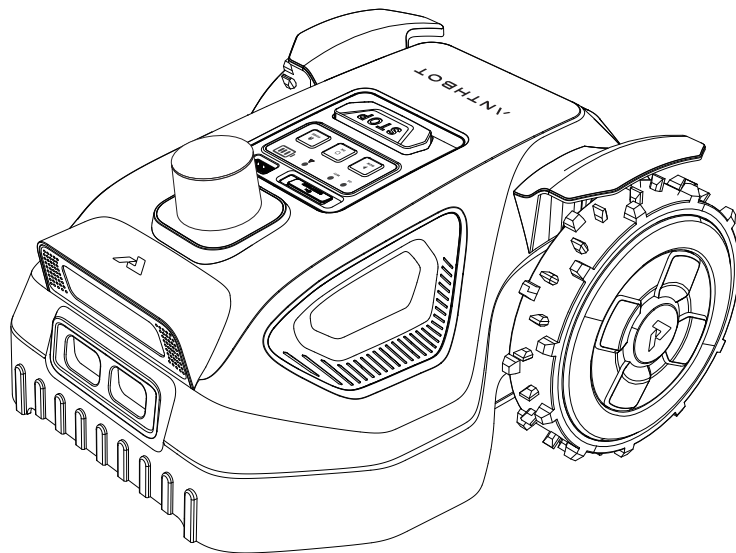

Navodila za uporabo  
Izvirna navodila









Dobrodošli pri uporabi robotske kosilnice serije M LiDAR. Za varno in učinkovito delovanje najprej preberite ta navodila.

## Dobrodošli







Hvala, ker ste izbrali robotsko kosilnico ANTHBOT. Pred namestitvijo robota preberite spodnja navodila. Pomembno! Preberite vsa varnostna opozorila in navodila. Seznanite se z upravljalnimi elementi in pravilno uporabo stroja. Navodila shranite za kasnejšo uporabo!

## varnostni napotki

### Razlaga simbolov na stroju

 	<b>OPOZORILO</b> - Pred uporabo stroja preberite navodila za uporabo.	 	<b>OPOZORILO</b> -Pred delom na stroju ali dvigovanjem odstranite napravo za blokiranje.	 	<b>OPOZORILO</b> -Med delovanjem vzdržujte varno razdaljo od stroja.	 	<b>OPOZORILO</b> - Ne sedite na stroju.
	Stroji razreda III.		Električnih naprav ne smete odvreči med gospodinjske odpadke.				
	Izdelek je skladen z veljavnimi evropskimi direktivami in uporabljena je bila metoda ocenjevanja skladnosti za te direktive.		Ta naprava je skladna z delom 15 pravil FCC. Delovanje je podvrženo naslednjima dvema pogojeoma: (1) ta naprava ne sme povzročati škodljivih motenj in (2) ta naprava mora sprejemati vse prejete motnje, vključno z motnjami, ki lahko povzročijo neželeno delovanje.				

### Razlaga simbolov na embalaži

	Reciklirano		Krško		Ta stran navzgor		Hranite na suhem		Omejitev zlaganja slojev: 6		Ne stopite
---	-------------	---	-------	---	------------------	---	------------------	--	-----------------------------	---	------------

## VARNOSTNA OPOZORILA DELOVANJE

### ► Pred uporabo

1. Kosilnico in polnilno postajo namestite in upravljajte v skladu z navodili. Uporaba kosilnice za druge namene, kot je košnja, lahko povzroči resne poškodbe. Da bi se izognili nevarnostim poškodb, preberite in razumite vsa opozorila in previdnostne ukrepe. Upošteвайте, da lahko tveganje zmanjšate z upoštevanjem navodil in opozoril v tem priročniku, vendar ne morete odpraviti vseh tveganj. Upravljaavec ali uporabnik je odgovoren za nesreče ali nevarnosti, ki se zgodijo drugim ljudem na njegovi posesti.

3. ANTHBOT ima veliko varnostnih senzorjev za zaščito naših strank, vendar varnostna tveganja še vedno obstajajo. Nastavite čas košnje, ko na trati ni ljudi ali hišnih ljubljencev. Obvestite sosede o tveganjih za nesreče ali nevarnosti. Ko uporabljate kosilnico na javni trati ali ko je vaša trata odprta za vašega soseda ali ulico, zaščitite ali ogradite trato ali pa postavite opozorilni znak okoli delovnega območja z napisom: OPOZORILO! Avtomatska kosilnica! Ne približujte se stroju! Nadzorujte otroke!
4. Kosilnice NE spreminjajte sami. Spremembe lahko motijo delovanje kosilnice, povzročijo resne poškodbe in/ali škodo ali razveljavijo omejeno garancijo.
5. Preden začnete z deli na sami kosilnici (npr. vzdrževanje, menjava orodja itd.), pa tudi med prevozom in shranjevanjem, izklopite kosilnico tako, da pritisnete in držite gumb za vklop/izklop 15 sekund.
6. Proizvajalec priporoča, da je uporabnik star od 18 do 70 let.
7. Pred uporabo stroja se prepričajte, da ste opravili potrebno usposabljanje. Nikoli ne dovolite otrokom, osebam z zmanjšanimi telesnimi, senzoričnimi ali duševnimi sposobnostmi ali osebam s pomanjkanjem izkušenj in znanja ali osebam, ki niso seznanjene s temi navodili, da uporabljajo stroj. Lokalni predpisi lahko omejujejo starost upravljavca.
  - ▶ Pred košnjo
    1. Redno preverjajte, ali vsi deli kosilnice delujejo normalno.
    2. Stroj uporabljajte le, če je predal za baterijo zaprt s pokrovom in vsemi vijaki na mestu. To ščiti baterijo pred vlago.
    3. Napajalne in/ali podaljške hranite stran od premikajočih se nevarnih delov in delovnega območja, da preprečite poškodbe kablov, ki lahko povzročijo stik z deli pod napetostjo.
    4. Poškodovanega kabla ne priključujte na napajanje in se ga ne dotikajte, preden ga odklopite iz napajanja, saj lahko poškodovani kabli povzročijo stik z deli pod napetostjo.
    5. Za najboljše rezultate košnje je priporočljivo kositi v suhem vremenu.
    6. Košnja v dežju lahko povzroči, da se trava prime izdelka in kosilnica lahko zdrsne.
    7. NE kosite v slabem vremenu, kot so močan dež, nevihte ali sneg.
    8. Občasno pregledjte območje, kjer boste uporabljali stroj, in odstranite vse kamenje, palice, žice, kosti in druge tujke.
    9. Omejena garancija ne krije škode, ki jo povzročijo predmeti, ki ostanejo na trati.
    10. Da bi se izognili morebitni škodi, imejte delujočo kosilnico vsaj 1 m stran od škropilnih glav.
    11. Kosilnica in škropilniki NE smejo delovati hkrati.
    12. Časovno nastavite kosilnico tako, da deluje ob različnem času kot škropilniki.
    13. NIKOLI ne dovolite otrokom, da se dotikajo napajalne enote, polnilne postaje, rezil, predala za baterije ali katerih koli delov z režami, kot so kolesa.
    14. Periferne naprave priključite samo na napajalni tokokrog, zaščiten z zaščitno stikalo na preostali tok (RCD) z izklopnim tokom največ 30 mA.
  - ▶ Košnja
    1. Med delovanjem in približevanjem kosilnici bodite previdni, da ohranite ravnotežje, zlasti na pobočjih in mokri travi. Kosilnice ne upravljajte prengljeno.
    2. Pri upravljanju stroja z ročnimi upravljalniki ne upravljajte stroja bos ali v sandalih z odprtimi prsti. Vedno nosite trdne čevlje in dolge hlače.

3. Pri ročnem upravljanju je priporočljivo uporabljati nizko hitrost in kosilnico premikati počasi in enakomerno.
4. Izogibajte se košnji v slabih vremenskih razmerah, še posebej, če obstaja nevarnost strele.
5. Če kosilnica nenavadno vibrira, oddaja nenavaden zvok ali sproži alarm, takoj pritisnite gumb STOP.
6. NE puščajte stroja delovati brez nadzora, če veste, da so v bližini hišni ljubljenci, otroci ali drugi ljudje.
7. NE DOVOLITE otrokom, da so v bližini ali da se igrajo s strojem med delovanjem.
8. NE dvigujte kosilnice med delovanjem. NE sedite na kosilnici.
9. NE kosite na območjih s strmimi nakloni, večjimi od največjega naklona znotraj delovnega območja (45 %), kot tudi na meji (15 %).
10. NE dotikajte se premikajočih se nevarnih delov, preden se popolnoma ustavijo.

## Varnost laserja

Laserski senzor razdalje tega izdelka je skladen s standardi za laserske izdelke razreda I v standardih IEC 60825-1, EN 50689 in ne proizvaja nevarnega laserskega sevanja.

## Varna uporaba

1. Kosilnice NE uporabljajte (vključno s polnjenjem) izven temperaturnih omejitev: 3–45 °C (37,4–113 °F), ker lahko nizke/visoke temperature zmanjšajo učinkovitost kosilnice in celo povzročijo nesreče.
2. Na kosilnico ali polnilno postajo NE postavljajte ničesar.
3. Priporočljivo je, da redno vzdrževanje kosilnice izvaja odrasla oseba.
4. Redno preverjajte opozorilne naprave, da se prepričate, da so učinkovite. Te naprave vključujejo brenčalo in LED lučke na kosilnici ter lučke na polnilni postaji. Pred polnjenjem preberite poglavje »Kako polniti« za nastavitve polnilne postaje.
5. Nepravilna uporaba lahko povzroči električni udar, pregrevanje ali puščanje korozivne tekočine. Priporočljivo je, da polnilno postajo, napajalni kabel in podaljšek kosilnice pregledate vsakih šest mesecev glede znakov poškodb ali staranja.
6. Če sta kosilnica in polnilna postaja okvarjena ali če sta napajalni kabel in podaljšek poškodovana, kosilnice ne uporabljajte in se za poprodajno vzdrževanje obrnite na poprodajno osebje.

## Kosilnico izklopite tako, da pritisnete in držite gumb za vklop/izklop

- Pred odpravljanjem blokade.
- Pred preverjanjem, čiščenjem.
- Pred shranjevanjem.
- Če stroj nenavadno vibrira (takoj ustavite in preverite).
- Po udarcu v tujek pregledajte stroj glede morebitnih poškodb in se posvetujte s poprodajno službo glede potrebnih popravil.
- Če stroj začne nenavadno vibrirati in pred ponovnim zagonom preverite morebitne poškodbe;

## Vzdrževanje

1. Pri rokovanju z ostrimi rezili ali delu v njihovi bližini nosite vrtnarske rokavice.
2. Preden začnete delati na polnilni postaji ali napajalniku, izvlecite vtič iz električnega omrežja.
3. Očistite zunanost stroja. Odstranite vso travo in odpadke, zlasti z ščitnika rezalnega diska.

4. Kosilnico obrnite na glavo in redno čistite območje rezil ter vrtljiva kolesa.  
Za odstranjevanje stisnjene trave uporabite trdo krtačo ali vodo.
5. Za varno delo z vrtnim orodjem se pripravite, da so vse matice, vijaki in sorniki trdno priviti.
6. Občasno vizualno preglejte stroj in zaradi varnosti zamenjajte obrabljene ali poškodovane dele.
7. Zagotovite, da uporabljate le originalne nadomestne dele.
8. Po potrebi zamenjajte vsa rezila in vijake v kompletu.
9. Če je treba zamenjati baterijo, odprite držalo baterije s simbolom, ki kaže nanjo.

## Shranjevanje

1. Pred shranjevanjem napolnite baterijo do 80 % ali več, preden izklopite kosilnico. To storite tako, da pritisnete in držite gumb za vklop 15 sekund, dokler kosilnica ne zapiska.
2. S tem preprečite prekomerno praznjenje, ki lahko povzroči trajno škodo. Shranjujte na hladnem in suhem mestu v zaprtih prostorih.
3. Kosilnico, polnilno postajo in napajalnik hranite stran od virov toplote (kot so peči, radiatorji itd.) ali kemikalij. Napajalnik zaščitite pred vlago in ga
4. hranite na dobro prezračevanem mestu.
5. Kosilnico shranjujte le v temperaturnem območju med  $-20\text{ }^{\circ}\text{C}$  in  $60\text{ }^{\circ}\text{C}$ . Na primer, kosilnice poleti ne puščajte v avtomobilu.

## O bateriji

Ne odpirajte predala za baterijo. Na njem je oznaka, ki označuje položaj baterije, vendar odpiranje ni priporočljivo.

Obstaja nevarnost kratkega stika. Baterijo zaščitite pred vročino (npr. pred neprekinjeno močno sončno svetlobo), ognjem, vodo in vlago. Obstaja nevarnost eksplozije. Nevstavljeni bateriji hranite stran od sponk za papir, kovancev, ključev, žebeljev, vijakov ali drugih majhnih kovinskih predmetov, ki lahko povzročijo povezavo med priključki baterije. Kratak stik med priključki baterije lahko povzroči opekline ali požar.

V primeru poškodbe in nepravilne uporabe baterije se lahko sproščajo hlapi. Prezračite prostor in v primeru težav poiščite zdravniško pomoč. Hlapi lahko dražijo dihala. Baterijo lahko poškodujejo koničasti predmeti, kot so žebli ali izvijači, ali sila, ki deluje od zunaj.

Lahko pride do notranjega kratkega stika in baterija lahko gori, kadi, eksplodira ali se pregreje. Če se baterija nepravilno uporablja ali je poškodovana, lahko iz nje brizgne vnetljiva tekočina. Izogibajte se stiku s to tekočino.

V primeru nenamernega stika, sperite z vodo. Če tekočina pride v stik z očmi, poiščite dodatno zdravniško pomoč. Tekočina, ki brizgne iz baterije, lahko povzroči draženje ali opekline. Ne povzročajte kratkega stika baterije. Obstaja nevarnost eksplozije. Uporabljajte samo originalne baterije, namenjene posebej za ta robot. Uporaba drugih baterij lahko povzroči nevarnost poškodb in požara. Preden vstavite baterijo, se pripravite, da je robot izklopljen. Vstavljanje baterije v robot, ko je vklopljen, lahko povzroči nesreče.

ANTHOBOT bo deloval (vključno s polnjenjem) med  $3\text{ }^{\circ}\text{C}$  in  $45\text{ }^{\circ}\text{C}$ . Če je temperatura baterije zunaj tega območja, bo aplikacija prikazala sporočilo in robot ne bo zapustil polnilne postaje.

Če robot deluje, se bo vrnil na polnilno postajo ali ostal na mestu. Polnite samo v originalni polnilni postaji. Ta naprava vsebuje baterije, ki jih lahko zamenjajo le usposobljene osebe.

## Predvidena uporaba

1. Kosilnica je namenjena košnji domačih trat.
2. Kosilnice ne uporabljajte v zaprtih prostorih. Kosilnice ne uporabljajte za noben drug namen zaradi povečanega tveganja
3. nesreč in poškodb kosilnice.
4. Nikoli ne poskušajte kakor koli spreminjati kosilnice, saj lahko to povzroči nesreče ali poškodbe kosilnice.

## Predpisane informacije



Ta izdelek in – če je primerno – tudi priložena dodatna oprema sta označena z oznako »CE« in sta zato skladna z veljavnimi usklajenimi evropskimi standardi, navedenimi v Direktivi o strojih 2006/42/ES, Direktivi o radijski opremi 2014/53/EU in Direktivi RoHS 2011/65/EU.



Izdelkov, označenih s tem simbolom, v Evropski uniji ni mogoče odvreči kot nesortirane komunalne odpadke. Za pravilno recikliranje ta izdelek ob nakupu enakovredne nove opreme vrnite lokalnemu dobavitelju ali ga odvrzite na za to določenih zbirnih mestih.



Ta simbol pomeni: Ta izdelek vsebuje baterijo, ki je v Evropski uniji ni mogoče odvreči kot nesortirane komunalne odpadke. Za posebne informacije o bateriji glejte dokumentacijo izdelka. Baterija je označena s tem simbolom, ki lahko vključuje črke, ki označujejo kadmij (Cd), svinec (Pb) ali živo srebro (Hg). Za pravilno recikliranje baterijo vrnite dobavitelju ali na določeno zbirno mesto.

## Izjava o skladnosti

Celotno besedilo IZJAVE O SKLADNOSTI je na voljo na naslednji spletni povezavi: <https://www.anthbot.com/pages/doc-list>

## Recikliranje in odstranjevanje ob koncu življenjske dobe

1. S tem izdelkom NE ravnajte kot z gospodinjskimi odpadki. Za informacije o recikliranju se obrnite na službo za ravnanje z gospodinjskimi odpadki, občino ali prodajno mesto.
2. Za vprašanja o odstranjevanju baterije glejte razdelek O bateriji.
3. OPOZORILO: Tega izdelka NE odvrzite na odlagališče, sežigajte ali mešajte z gospodinjskimi odpadki. Zaradi električnih komponent lahko pride do nevarnosti ali resnih poškodb.

## Vsebina pakiranja

Glavni del

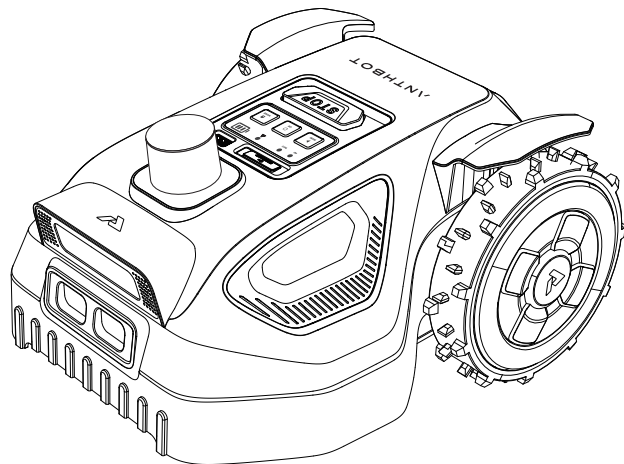

Polnilna postaja in komplet za namestitvev

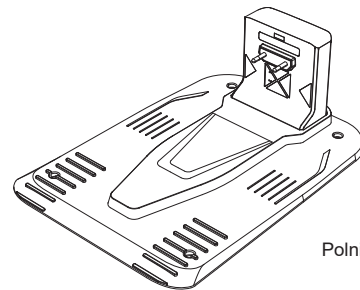

Polnilna postaja



x 5

Pritrdilna sponka za adapterski kabel



x 6

Pritrdilni vijak

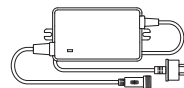

Adapter za polnilno postajo

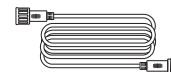

Adapter za polnilno postajo  
Podaljševalni kabel



Šestkotni ključ (6 mm)



Izvijač

Fast Instruction

Hitro navodilo

Instruction manual

Navodila za uporabo

POGLED OD ZGORAJ

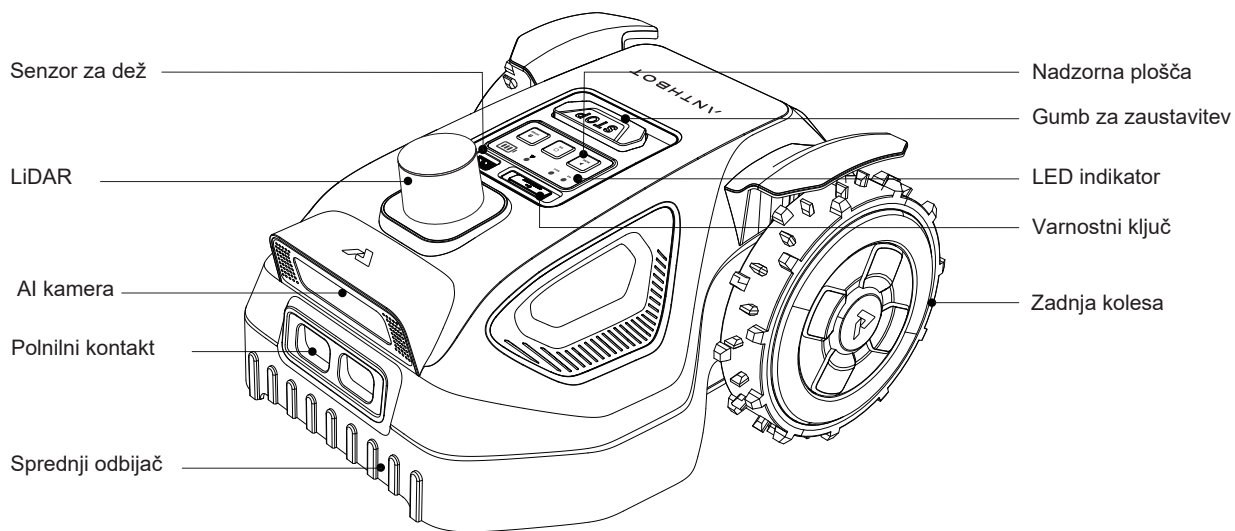

## POGLED OD SPODAJ na robotsko kosilnico

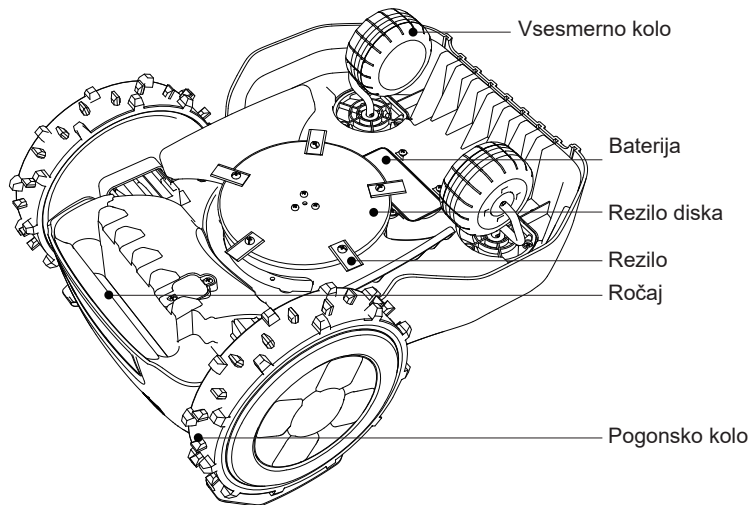

Rezilo: Rezila se lahko po pritrditvi na disk z rezili prosto vrtiljo. Med košnjo vrteči se disk z rezili ustvarja centrifugalno silo, ki rezila ohranja usmerjena navzven, da lahko kosijo travo. Ko naletijo na oviro, se rezilo obrne navznoter. Disk z rezili: Nastavitev višine diska z rezili prek aplikacije ANTHBOT.

OPOMBA: Če kosilnica pade v vodo, jo takoj vzemite ven in jo obrnite z desno stranjo navzgor, da se voda odcedi. Kosilnice nikoli ne potaplajte v vodo, saj se lahko komponente poškodujejo in omejena garancija bo neveljavna.

## POLNILNA POSTAJA

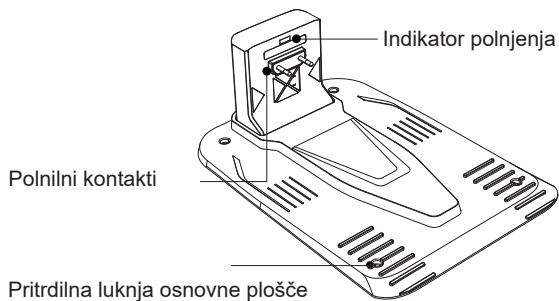
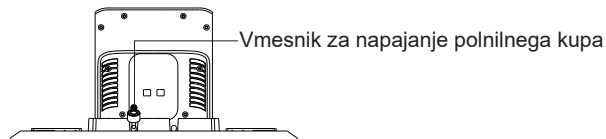

INDIKATOR	STANJE	OPIS
Polnilna postaja LED indikator	Bela	v stanju pripravljenosti
	Utripa zeleno	Polnjenje
	Zelena	Popolnoma napolnjeno
	Trdno rumena	Posodobitev polnilnih postaj

## Indikatorji in nadzorne plošče kosilnice

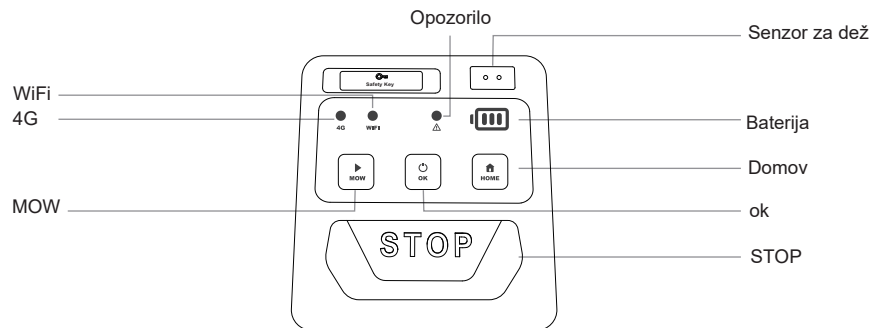

Kazalnik	Opis
4G	Sveti: 4G normalno Utripa: 4G ni na voljo Izklopljeno: Funkcija 4G ni omogočena
Wi-Fi	Sveti: Brežžična povezava deluje Utripa: Brežžična povezava ni na voljo Izklopljeno: Brežžična povezava je prekinjena
Opozorilo	Sveti: Zaklenjeno Utripa: Napaka ni bila odpravljena Izklopljeno: Ni napake in odklenjeno
Baterija	Polna napolnjenost je 100 %; če utripa zadnja črtica, je potrebno polnjenje.

## Zahteve okolja za namestitev polnilne postaje

Tukaj je nekaj primerov, ki jasno ponazarjajo pravilne in nepravilne nastavitve:

1. Polnilno postajo postavite na ravno trato.
2. Polnilne postaje ne nameščajte v kot stavbe v obliki črke L ali na ozko pot med dvema stavbama. Med polnilno postajo in
3. priključno točko ne sme biti ovir ali drugih predmetov.
4. Osnovna plošča polnilne postaje ne sme biti upognjena ali nagnjena.

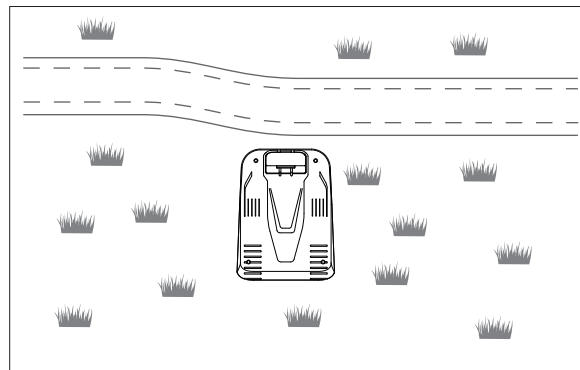
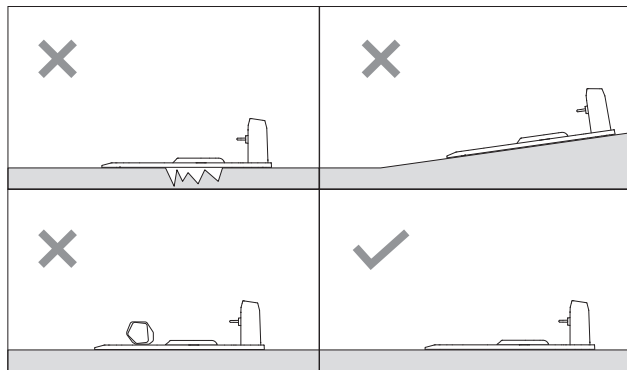

## Namestitev polnilne postaje

### Postavitev polnilne postaje na trato

Poiščite primerno mesto za polnilno postajo in jo s šesterkotnim ključem privijte s 4 plastičnimi vijaki.

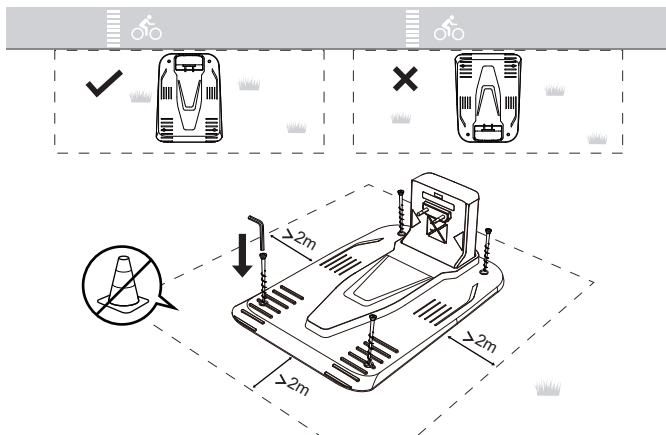

Postavitev polnilne postaje v zaprtih prostorih

Polnilno postajo postavite na trdo, ravno površino, poravnano s steno, in poskrbite, da bo območje prosto 2 m pred njo in 2 m na vsaki strani.

OPOMBA: Med polnilno postajo in trato mora biti prosta pot brez ovir, da lahko kosilnica dostopa do območja košnje.

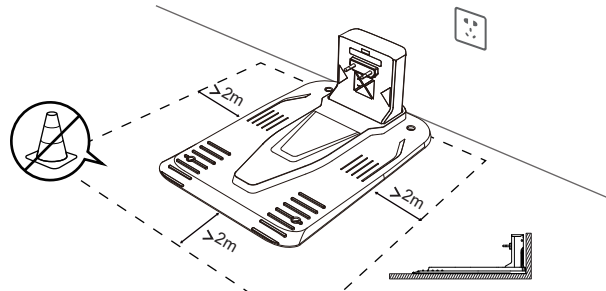

Priključite napajalni vmesnik polnilne postaje na adapter in ga nato priključite v električno vtičnico. Po potrebi uporabite podaljšek.

Opomba:

Indikator na polnilni postaji med napajanjem sveti belo.

Adapterja ne potaplajte v vodo.

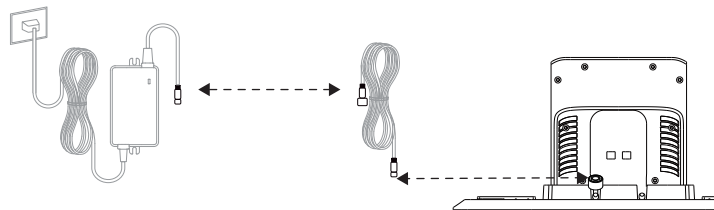

### Opozorilo:

1. Prvič ustvarite zemljevid. Za ustvarjanje glejte navodila za uporabo aplikacije.
2. Ko premaknete polnilno postajo, morate zemljevid ponovno ustvariti.
3. Kosilnico premaknite na polnilno postajo in jo pripravite na delovanje.
4. Za označitev nevarnega območja uporabite funkcijo aplikacije »Prepovedano območje«, da preprečite, da bi naprava zašla s poti.
5. Pri uporabi samodejnega ustvarjanja zemljevida se prepričajte, da ima vaša trata jasne meje.

### Jasen opis meje:

**Zidovi:** Zidovi so najpogostejša meja, ki je lahko opečnati zid, ograja, kovinska ograja itd., običajno z zaznavanjem s senzorji ali vizualno identifikacijo za določitev meje.

**Stavbe:** Stavbe, kot so hiše, kočje, garaže, lahko služijo tudi kot očitne meje na zemljevidu.

**Drevesa in grmičevje:** Velika drevesa ali gosto grmičevje lahko služijo kot meje, ker jih kosilnice običajno ne prečkajo.

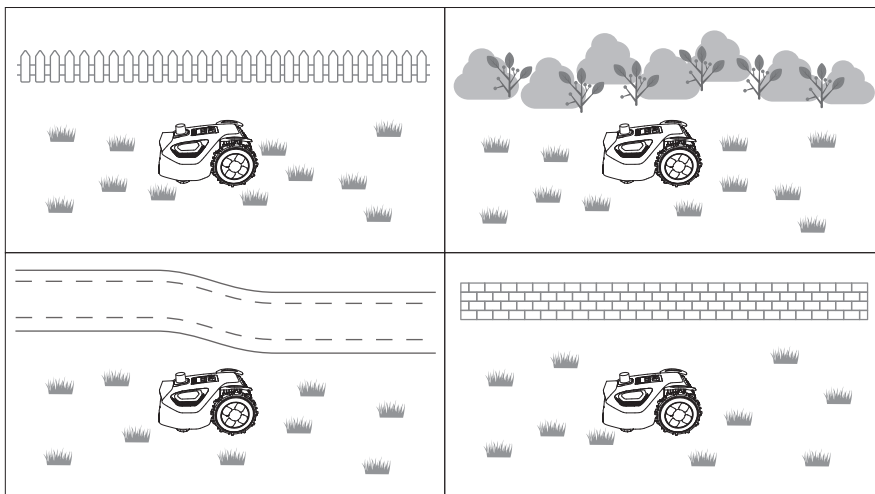

Opomba: Če je kosilnica zaklenjena, najprej vstavite varnostni ključ.

### Vklop/izklop

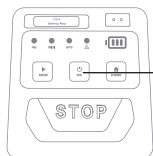

 Pritisnite in držite 3 sekunde



### Ustavev delovanja kosilnice

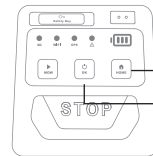

 Pritisnite STOP

### Vstop v način mapiranja ACC



①  Držite 5 sekund  
②  Pritisnite

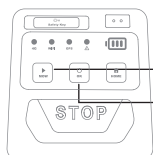

### Začni košnjo po vsem svetu



①  Pritisnite  
②  Pritisnite

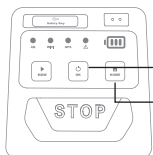

### Začni košnjo površine



①  Pritisnite  
②  Držite 3 sekunde

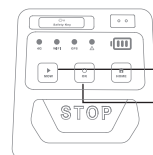

### Odstranite operacijo poročanja o napakah

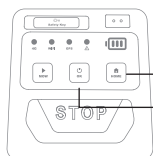

①  Pritisnite  
②  Pritisnite

### Kosilnica se vrne na polnilno postajo



①  Pritisnite  
②  Pritisnite

### Obnovi tovarniške nastavitve



 Hkrati pritisnite MOW + Home 5S, naprava ponastavi tovarniške nastavitve

### Prenesite aplikacijo ANTHBOT

Aplikacijo ANTHBOT lahko prenesete iz trgovine Apple APP Store ali Google Play. Lahko pa skenirate kodo QR, da prenesete in namestite aplikacijo ANTHBOT. Sledite navodilom aplikacije, da dodate napravo.



## Pogoste težave z napakami

Sporočila o napakah

	Sporočilo	Vzrok	Rešitev
E1XX (povezano s komunikacijo)	Napaka algoritemske plošče E105	Plošča algoritma ima slab kabelski stik	Poskusite znova, znova zaženite napravo ali se obrnite na službo za stranke
	E107 Okvara radarskega senzorja	Nenavaden odziv radarja	Poskusite znova zagnati. Če napaka ne izgine, se obrnite na službo za stranke.
E2XX (povezano s senzorjem)	Nepravilnost inicializacije podatkov IMU E202	Oprema se nepravilno inicializira ali pa stroj ob zagonu ni postavljen na ravno površino	Napravo držite vodoravno in jo ponovno zaženite. Če se napaka še vedno pojavlja, se obrnite na službo za stranke.
	E203 Nepravilnost senzorja za zaznavanje dežja	Senzor za zaznavanje dežja je umazan ali poškodovan	Poskusite obrisati ali očistiti senzor za zaznavanje dežja. Če se napaka še vedno pojavlja, se obrnite na poprodajno službo za stranke.
	E204 Naprava začasno ustavljena	Oprema se med delovanjem dvigne ali potopi	Premaknite napravo na varno mesto in jo znova zaženite.
	E205 Rezilo odpade	a. Rezilo ni dovolj trdno nameščeno in je ohlapno, zaradi česar lahko odpade. b. Rezilo se zlomi, ko reže trdo površino.	Prosimo, ponovno namestite rezilo.
	Napaka pri določanju položaja radarja E214	a. onesnaženje radarja; b. blokiran radar	Prosim, obrišite umazanijo na površini radarja.
E3XX (odvisno od poti)	E301 Polnjenje ni uspelo	a. Okoli polnilne postaje so ovire ali pa je v bližini polnilnega kupa visoka trava. b. Polnilna elektroda ima slab stik. c. Napajanje ni zadostno za podporo polnilnega kupa. d. Polnilna postaja ni vklopljena. e. Na leči je umazanija.	a. Odstranite ovire in visoko travo okoli polnilne postaje in poskusite znova napolniti. b. Preverite, ali je polnilni drog umazan. Če je umazan, ga očistite in poskusite znova napolniti. c. Polnilni drog namestite čim bolj na sredino travnika. d. Preverite, ali je polnilni drog priključen na napajanje, da zagotovite normalno napajanje. e. Obrišite lečo, da preprečite morebitno prepoznavanje polnilnega droga.

	Sporočilo	Vzrok	Rešitev
E3XX (odvisno od poti)	E302 Stroj je obtičal	a. Naprava je obtičala v jami in je ni mogoče rešiti. b. Naprava je na območju z visoko travo. c. Naprava deluje v majhnem kotu ali na kompleksnem območju, zaradi česar je ni mogoče rešiti.	a. Pred začetkom dela premaknite napravo v varno delovno okolje. b. Pred košnjo pokosite visoko travo na manj kot 7 cm. c. Nevarna in lahko ujeti prizorišča omejite na omejena območja.
	E303 Zagon z naraščajočo hitrostjo	a. Naprava se zažene na pobočju b. Polnilna postaja je nameščena pod kotom	a. Napravo premaknite na ravno površino in jo znova zaženite. b. Polnilno postajo namestite na ravno površino.
	E304 Premestitev ni uspela	Signal RTK je slab in naprava ne deluje znotraj dosega zemljevida	Napravo postavite na mobilno polnilno postajo in jo znova zaženite.
	E305 Nepravilnost signala pozicioniranja	a. Naprava ni znotraj območja pokritosti signala in je zunaj dosega signala. b. Naprava deluje na blokiranem območju.	a. Prepričajte se, da naprava deluje znotraj meja zemljevida. b. Preverite, ali sta bazna postaja RTK in naprava blokirani, in ne delajte v deževnih dneh.
	E306 Naprava je izven dovoljenega območja	a. Naprava ni znotraj delovnega območja meje zemljevida b. Zemljevid je zamaknjen	a. Premaknite napravo znotraj meja zemljevida in jo znova zaženite. b. Ponovno ustvarite zemljevid in poskusite znova zagnati.
	E309 Nepravilnost pri določanju položaja radarja	a. Napaka pri premestitvi radarja b. Polnilna postaja se je premaknila	a. Ponovno zaženite kosilnico. b. Polnilno postajo vrnite v prvotni položaj.
E4XX (motor related)	E400 Nepravilnost motorja levega kolesa	Motor levega kolesa je zataknen ali odprt tokokrog	Preverite, ali je motor levega kolesa zataknen. Če ni, ponovno zaženite napravo. Če napake ne odpravite, se obrnite na službo za stranke.
	E410 Nepravilnost motorja desnega kolesa	Motor desnega kolesa je zataknen ali odprt tokokrog	Preverite, ali je motor desnega kolesa zataknen. Če ni, ponovno zaženite napravo. Če napake ne odpravite, se obrnite na službo za stranke.
	E420 Nepravilnost dviznega motorja	Dvizni motor se je zataknil ali je tokokrog odprt	Preverite, ali je dvizni motor zataknen. Če ni, ponovno zaženite napravo. Če napake ne odpravite, se obrnite na službo za stranke.

E4XX	Sporočilo	Vzrok	Rešitev
(povezano z motorjem)	E430 Nenormalnost motorja rezalnika	Motor rezalnika se je zataknil ali je tokokrog odprt	Preverite, ali je dvigni motor zataknen. Če ni, ponovno zaženite napravo. Če napake ne odpravite, se obrnite na službo za stranke.
E5XX povezano z baterijo	E501 Nenormalnost polnjenja	Zaščita pred nenormalnim polnjenjem	Napolnite napravo. Če napaka ne izgine, se obrnite na službo za stranke.
	E502 Temperatura baterije je previsoka	Previsoka temperatura okolice	Prosimo, poskrbite, da naprava deluje v normalnem delovnem okolju. Priporočena delovna temperatura naprave je od 5 do 40 stopinj Celzija.
	E503 Temperatura baterije je prenizka	Prenizka temperatura okolice	Prosimo, poskrbite, da naprava deluje v normalnem delovnem okolju. Priporočena delovna temperatura naprave je od 5 do 40 stopinj Celzija.
E6XX povezano s kamero	E601 Nepravilnost sprednje leve kamere	Kamera je umazana ali blokirana (dež, blato itd.)	Preverite, ali je leča umazana ali blokirana. Če je blokirana, jo pred začetkom očistite.
	E602 Nepravilnost sprednje desne kamere		
	E603 Nepravilnost leve kamere		
	E604 Nepravilnost desne kamere		
	E605 Nepravilnost sprednje leve kamere	Inicializacija modula kamere je nenormalna	Ponovno zaženite napravo. Če napaka ne izgine, se obrnite na službo za stranke.
	E606 Nepravilnost sprednje desne kamere		
	E607 Nepravilnost leve kamere		
	E608 Nepravilnost desne kamere		
E7XX Druge nepravilnosti	E700 Sproženje varnostne zaščite	a. Gumb za nujne primere (STOP) se med delovanjem sproži. b. Med delovanjem se dvigne.	Pred izvedbo postopka najprej pritisnite gumb MOW in nato gumb OK, da sprostite varnostno zaščito.
	E700 Sproženje varnostne zaščite	Varnostni ključ odstranjen	Ponovno namestite varnostni ključ in pritisnite MOW +OK, da začnete košnjo.

Ime izdelka: ANTHBOT

Tip/model: M5 LiDAR / M9 LiDAR

Sound Data: Measured Sound Power Level LwA : < 70dB(A)

Sound Pressure Level LpA: 60dB(A)

Sound Pressure Uncertainties KpA: 3.0dB(A)

**OPOZORILO: Uporabljajte samo napajalno enoto, ki je priložena tej napravi.**

M5 LiDAR

DZ048BWL240200V / DZ048BWL240200U / DZ048BWL240200B / DZ048BWL240200S

M9 LiDAR

FY0622402000E / FY0622402000U / FY0622402000S



Za prenos elektronskega priročnika, ki vsebuje večjezična navodila in podrobnejšo predstavitev izdelka, skenirajte kodo QR.